

**Ministère de l'Environnement, de L'Énergie
et de la Mer (MEEM)**

.....

Programmes/BOP/UO

Cartographie 2017

Mission : Ecologie, développement et mobilité durables

Programme 113: Paysage, eau et biodiversité (PEB) DGALN

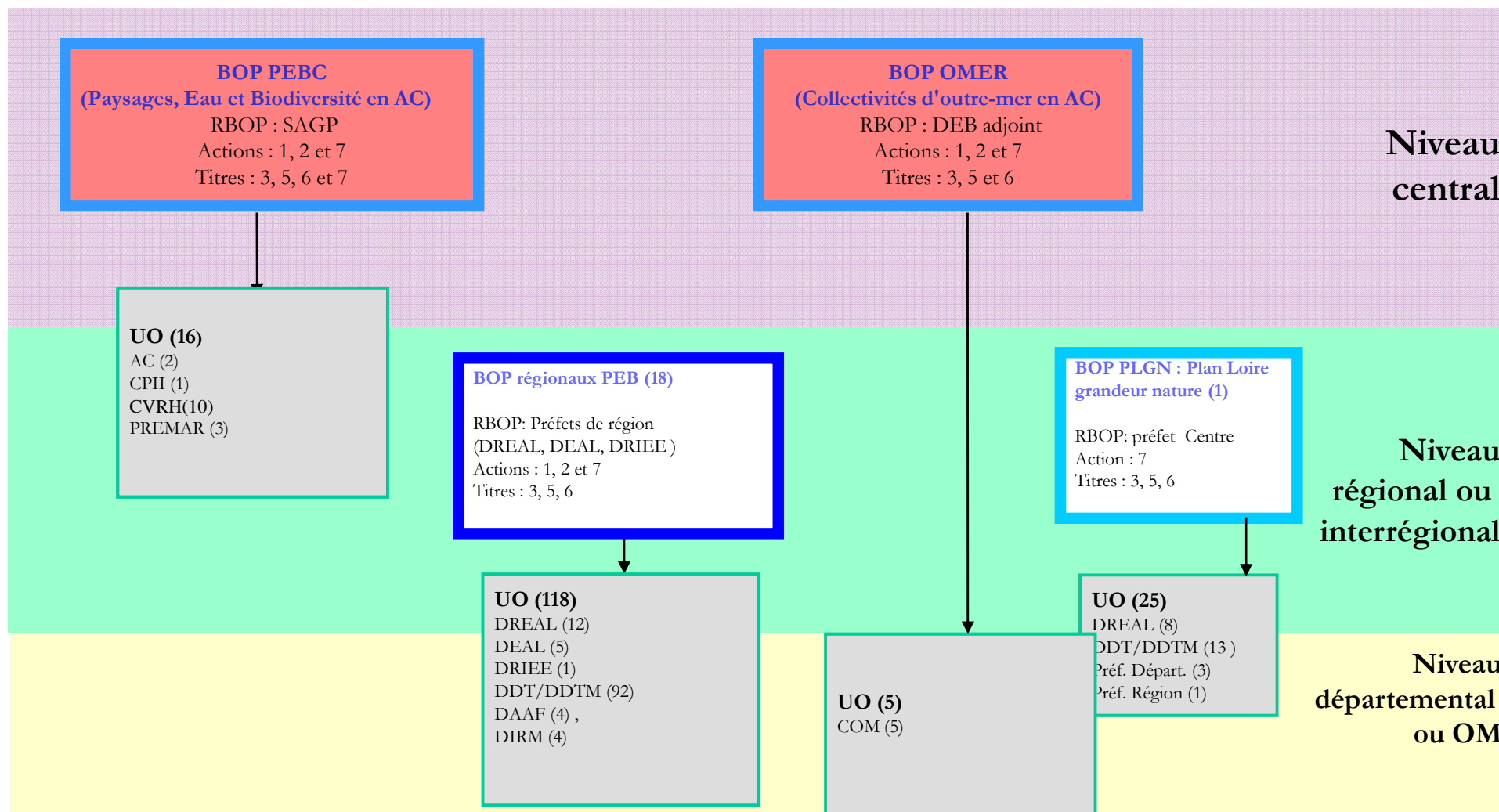

BOP national
 BOP régional
 BOP interrégional particulier

Mission : Ecologie, développement et mobilité durables

Programme 159 : Expertise, information géographique et météorologie (EIGM) CGDD/DRI

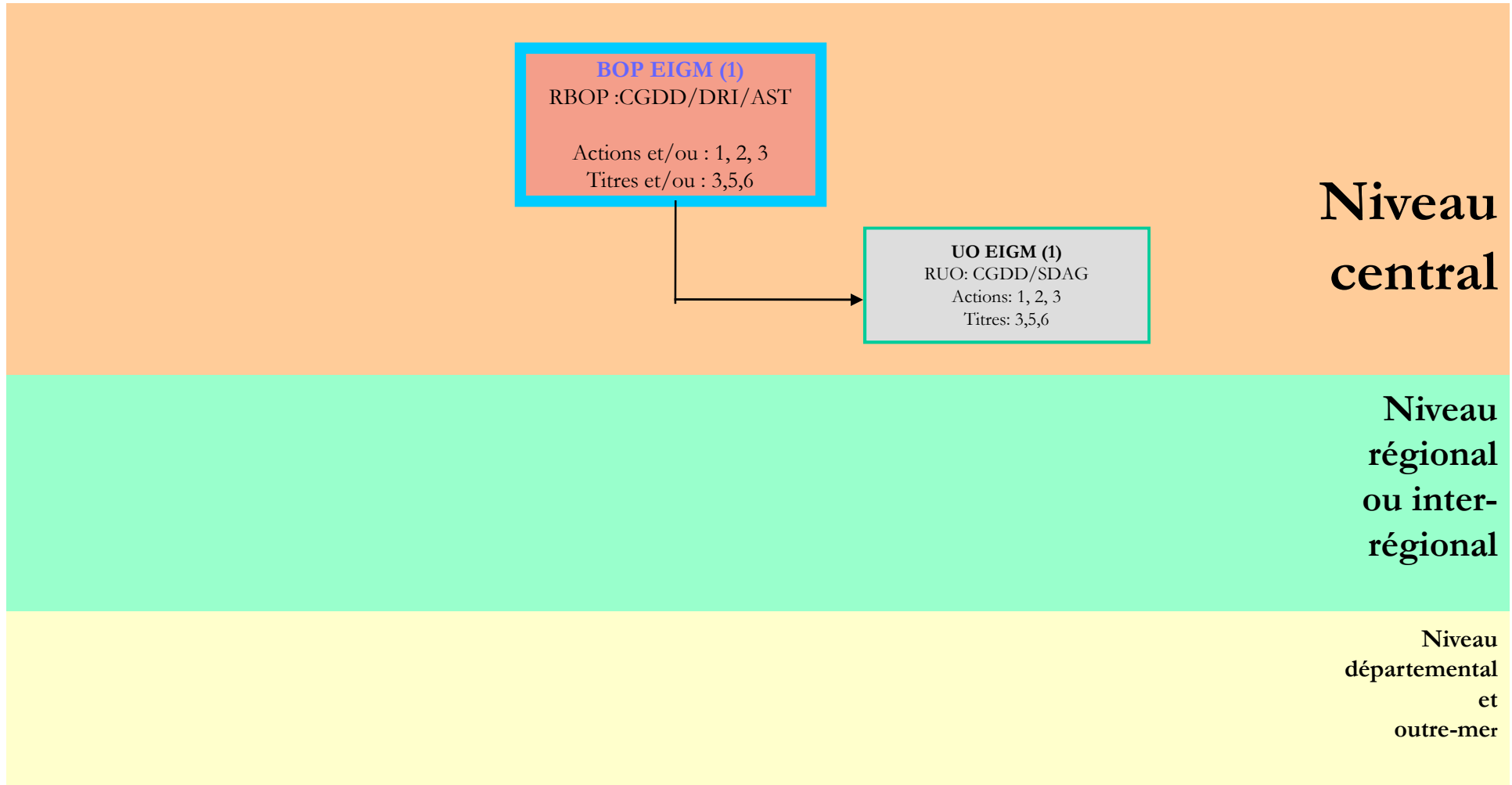

 BOP national

Mission : Ecologie, développement et mobilité durables

Programme 174: Energie, climat et après-mines DGEC

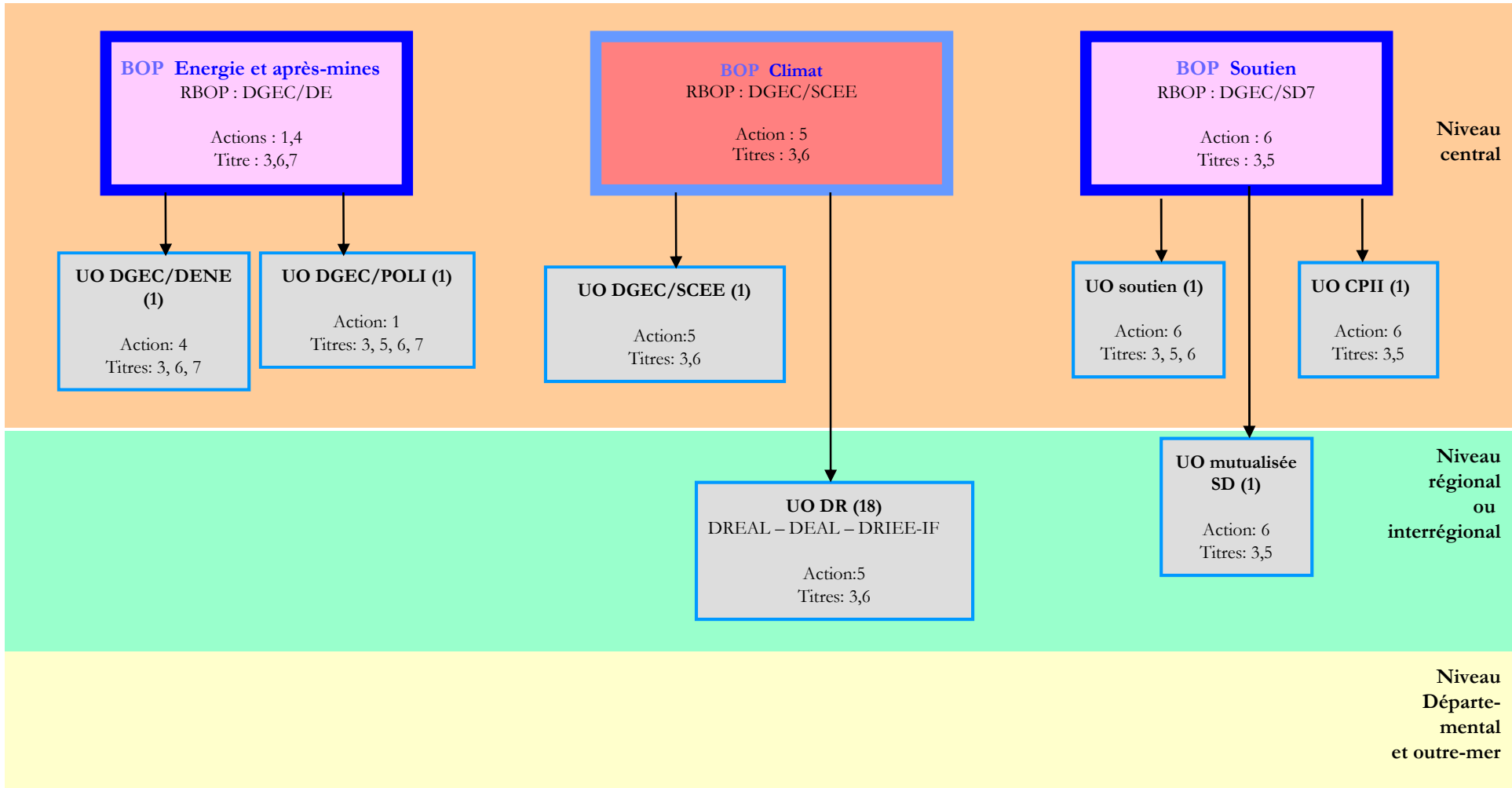

BOP central

BOP national

Mission : Ecologie, développement et mobilité durables

Programme 181: Prévention des risques (PR) DGPR

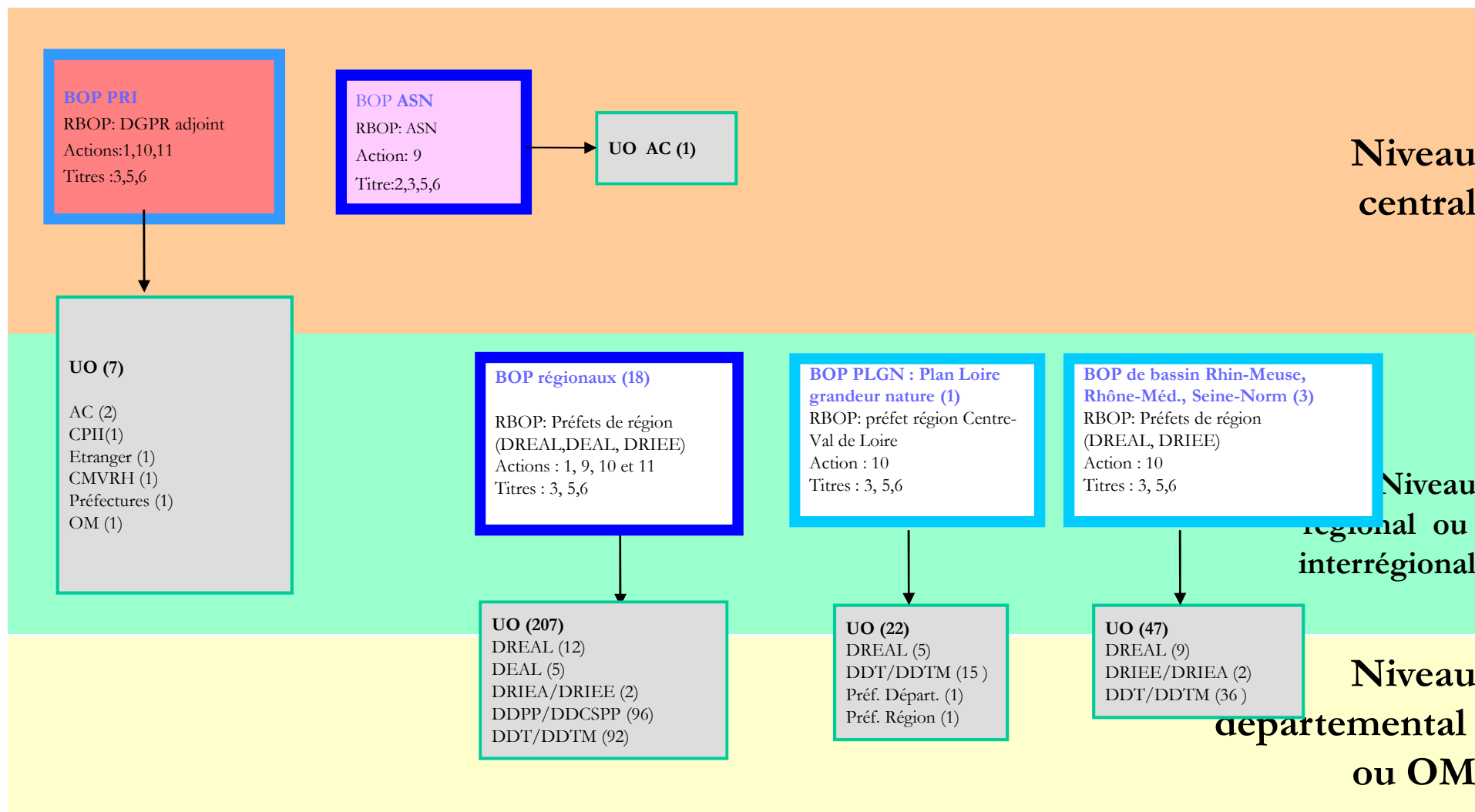

BOP national
 BOP régional
 BOP interrégional particulier

Mission : Ecologie, développement et mobilité durables

Programme 203: Infrastructures et Services de Transport (IST) DGITM

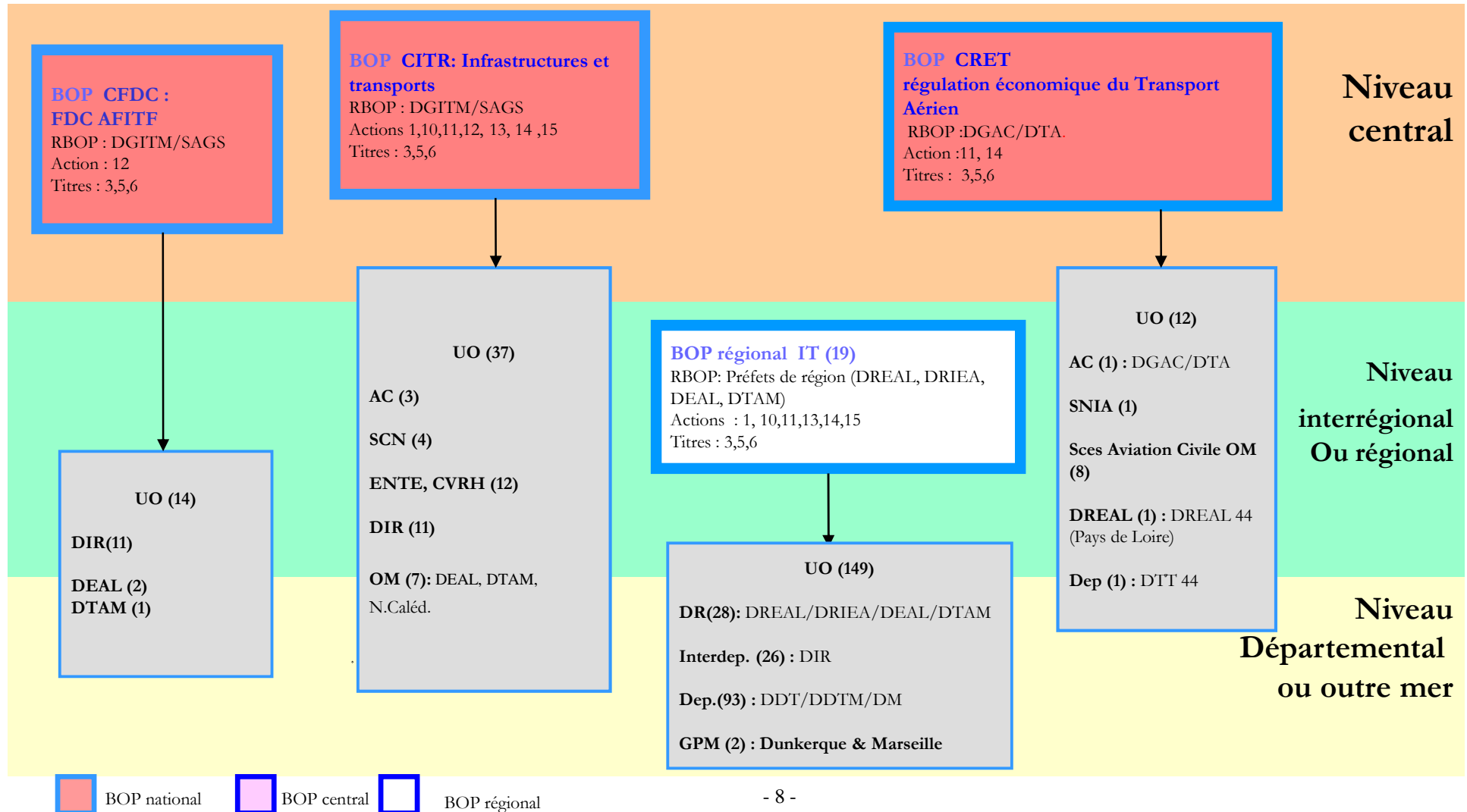

Mission : Ecologie, développement et mobilité durables

Programme 205: Sécurité et affaires maritimes, pêche et aquaculture (SAMPA) DAM

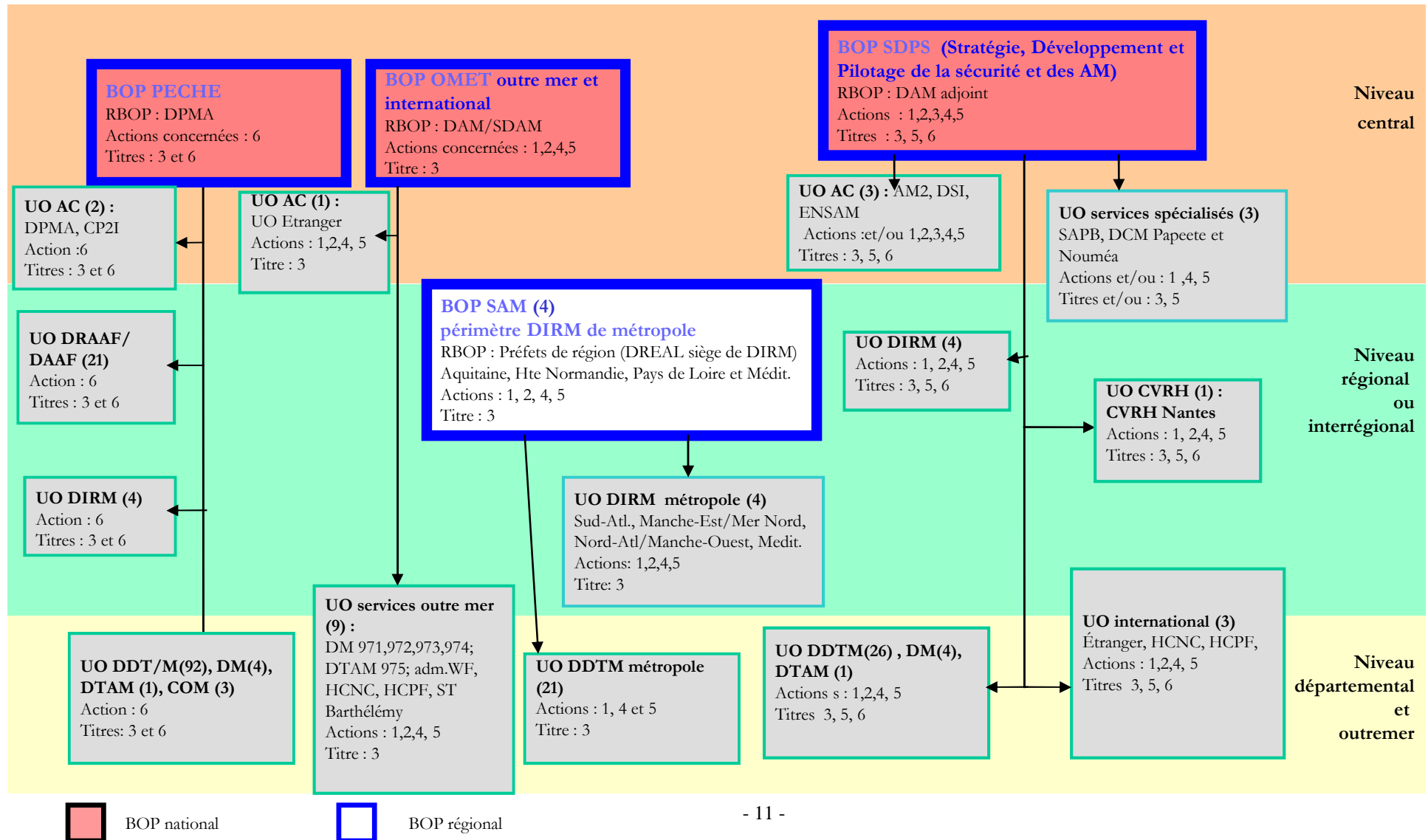

Mission : Ecologie, développement et mobilité durables

Programme 217: conduite et pilotage des politiques de l'écologie, du développement et de la mobilité durables (CPPEDMD)

SG

1/7 : présentation générale des BOP

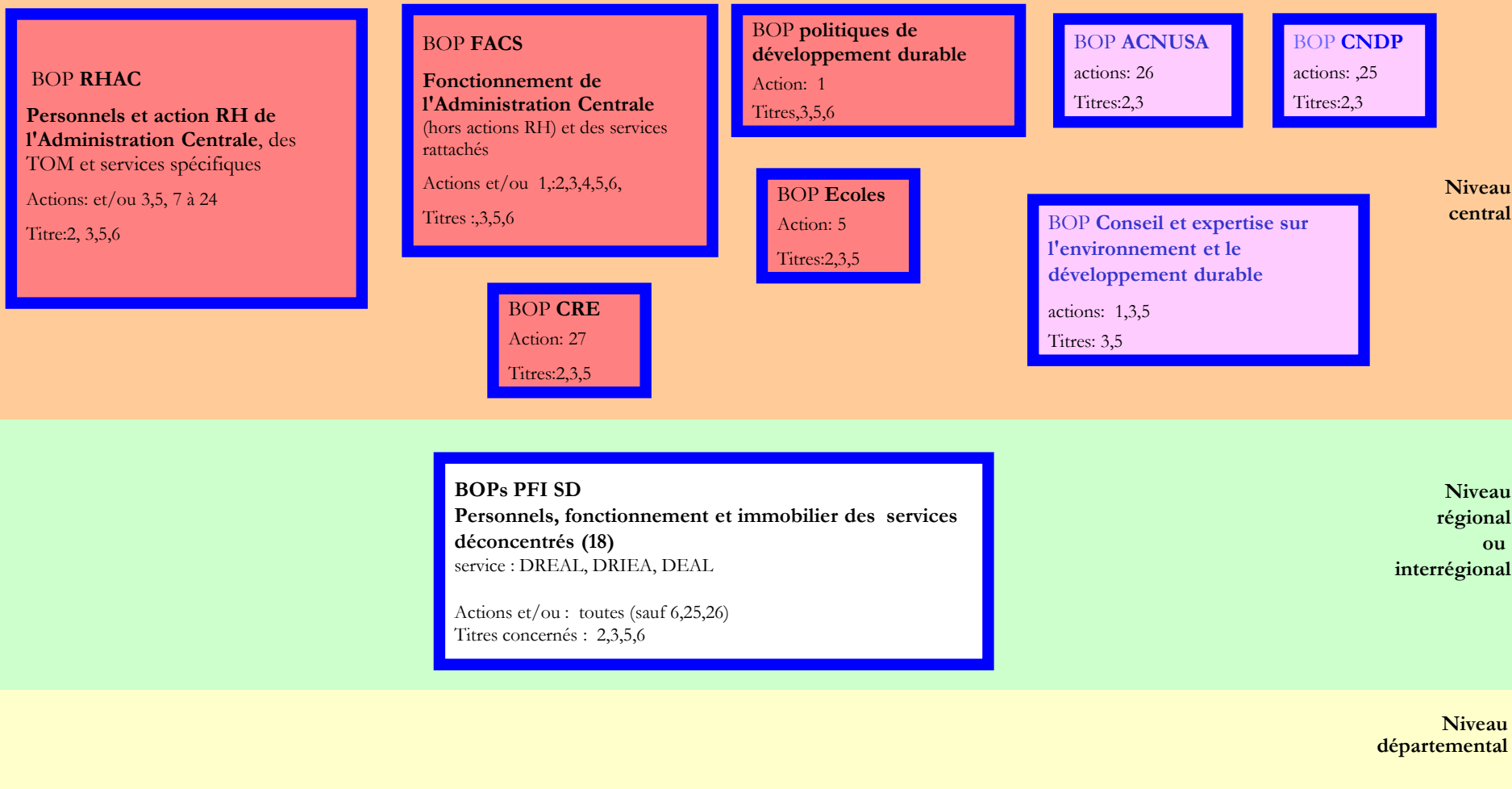

 BOP national

 BOP central

 BOP régional

Mission : Ecologie, développement et mobilité durables

Programme 217: conduite et pilotage des politiques de l'écologie, du développement et de la mobilité durables (CPPEDMD)

SG

2/7 :BOP RH personnels et action RH de l'Administration Centrale, des TOM et services spécifiques

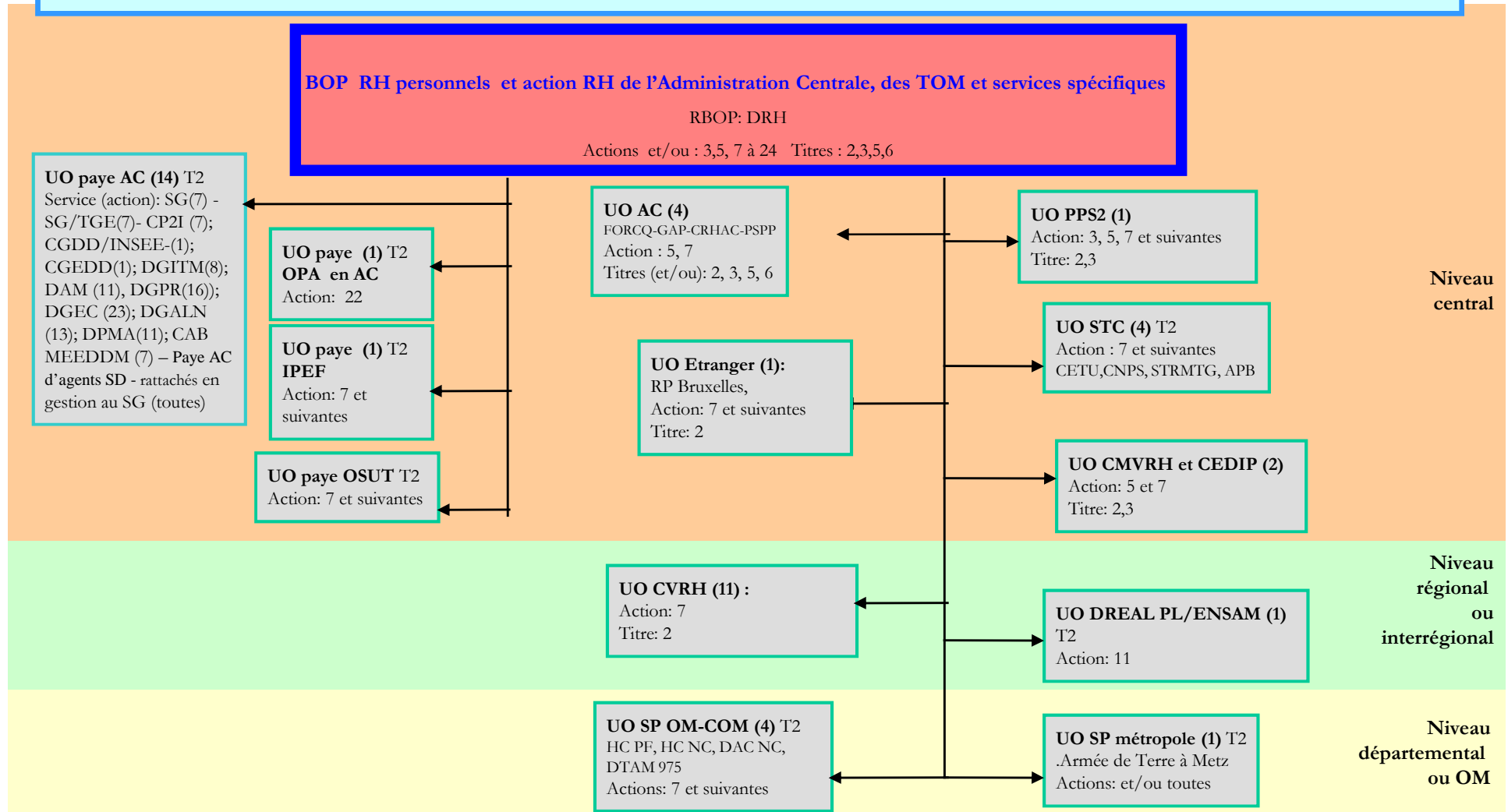

 BOP national

Mission : Ecologie, développement et mobilité durables

Programme 217: conduite et pilotage des politiques de l'écologie, du développement et de la mobilité durables (CPPEDMD)

SG

3/7 :BOP FAC fonctionnement de l'Administration Centrale et de services rattachés

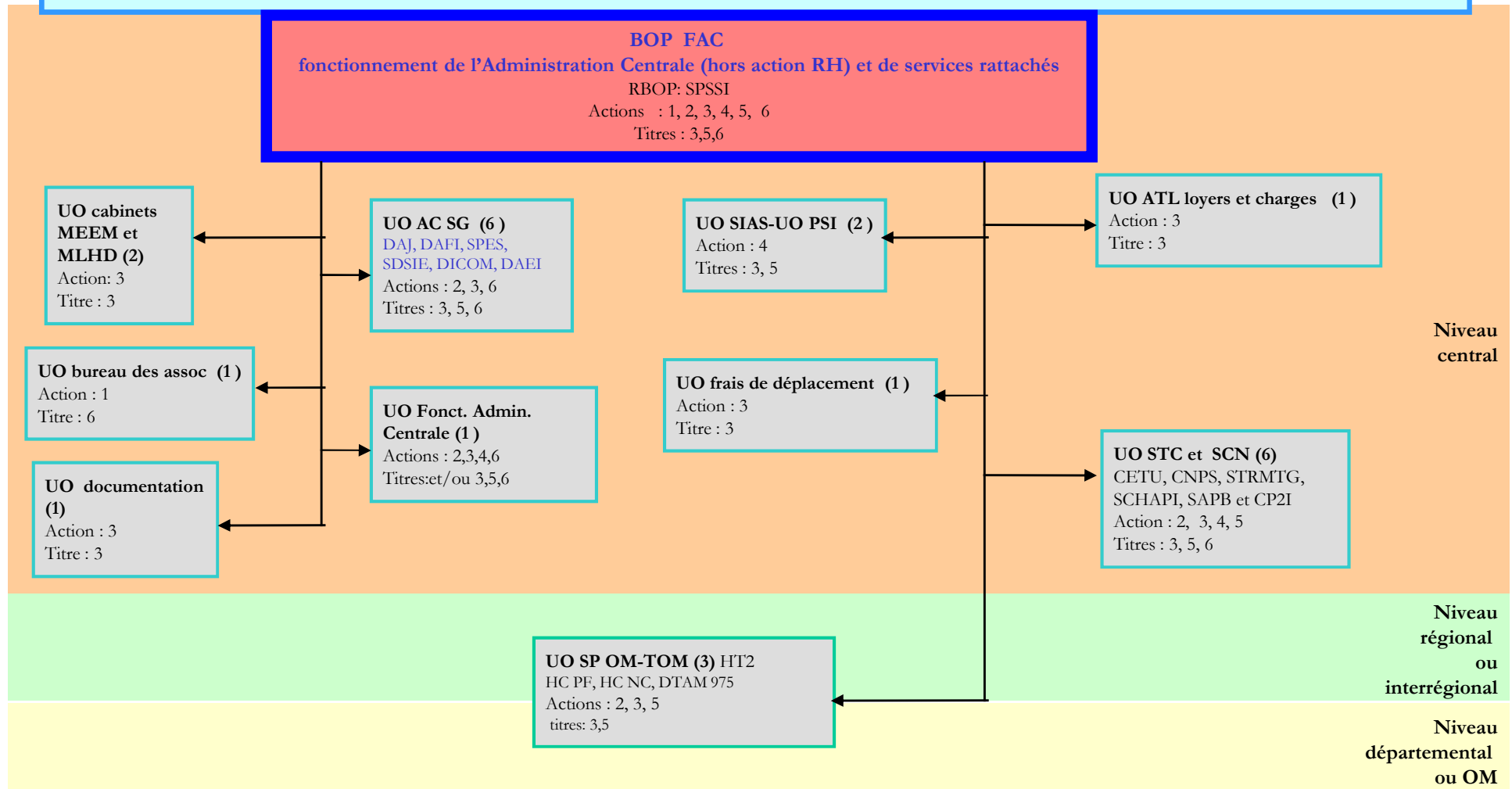

Mission : Ecologie, développement et mobilité durables

Programme 217 : conduite et pilotage des politiques de l'écologie, du développement et de la mobilité durables (CPPEDMD)

SG

4/7 BOP politiques de développement durable

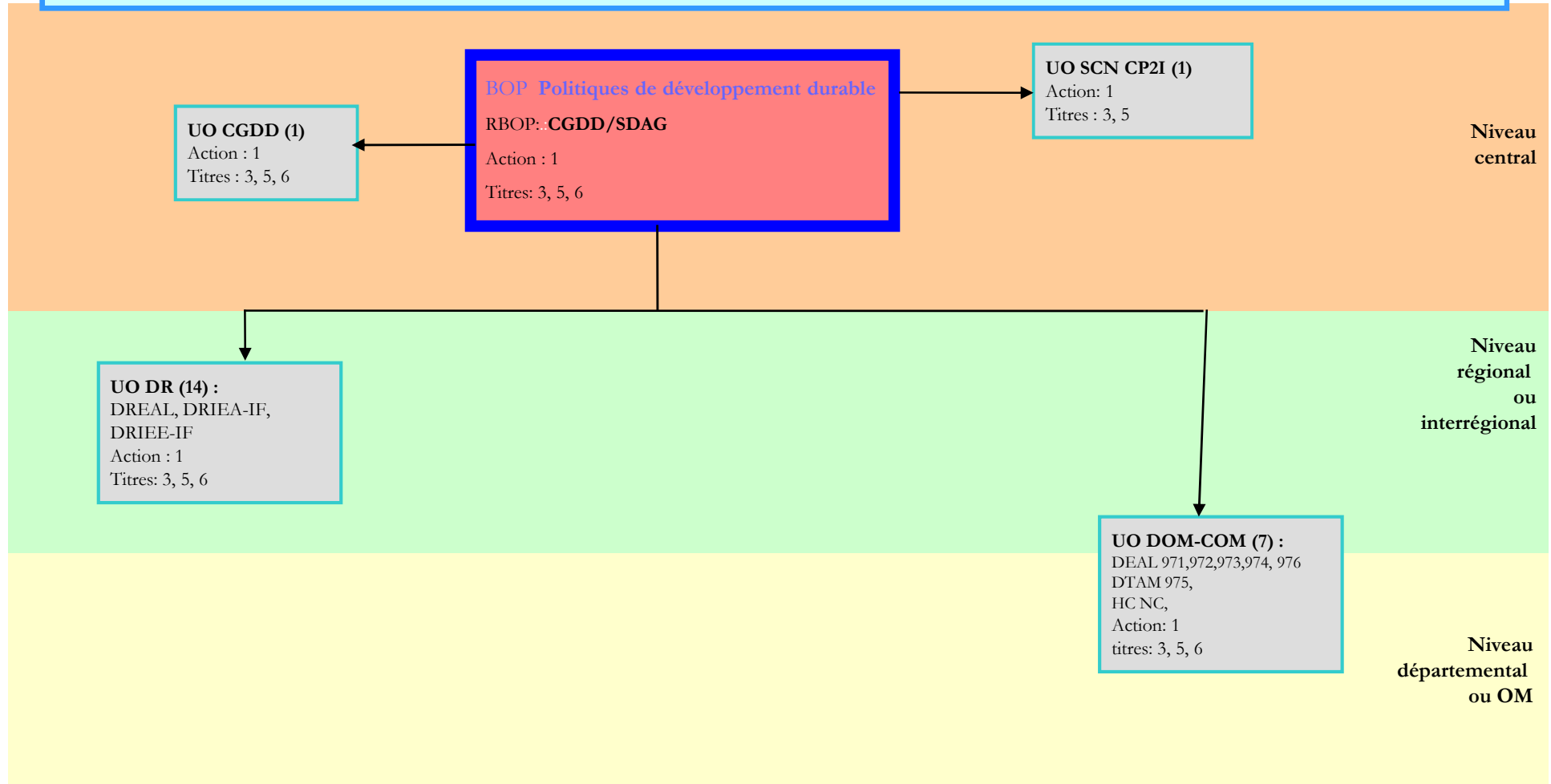

 BOP national

Mission : Ecologie, développement et mobilité durables

Programme 217: conduite et pilotage des politiques de l'écologie, du développement et de la mobilité durables (CPPEDMD)

SG

5/7 BOP SPECIALISES : BOP Conseil et expertise - BOP Pilotage des Ecoles

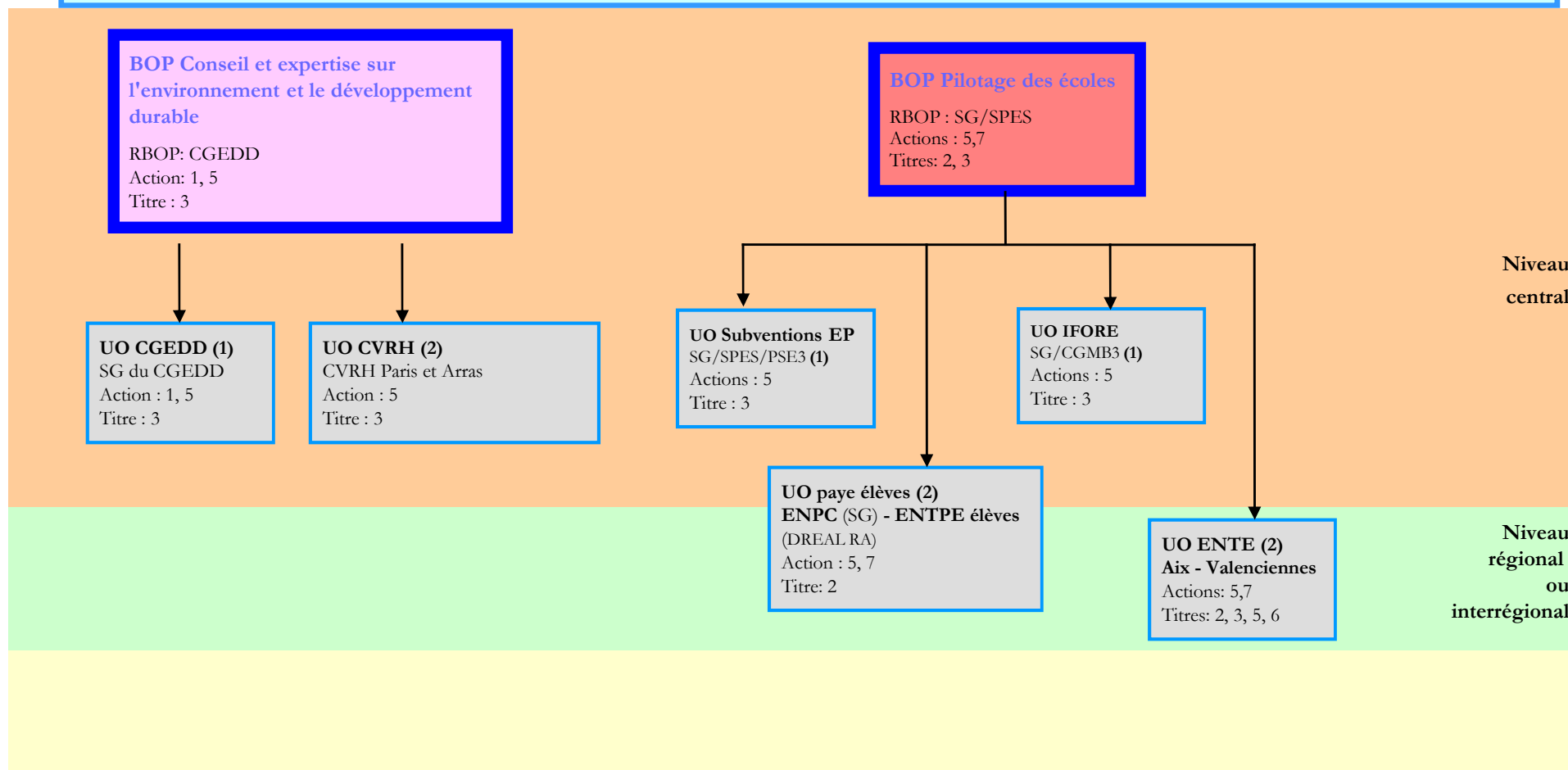

BOP central



BOP national

Mission : Ecologie, développement et mobilité durables

Programme 217: conduite et pilotage des politiques de l'écologie, du développement et de la mobilité durables (CPPEDMD)
SG

6/7 BOP Autorités Administratives Indépendantes : CNDP – CRE - ACNUSA

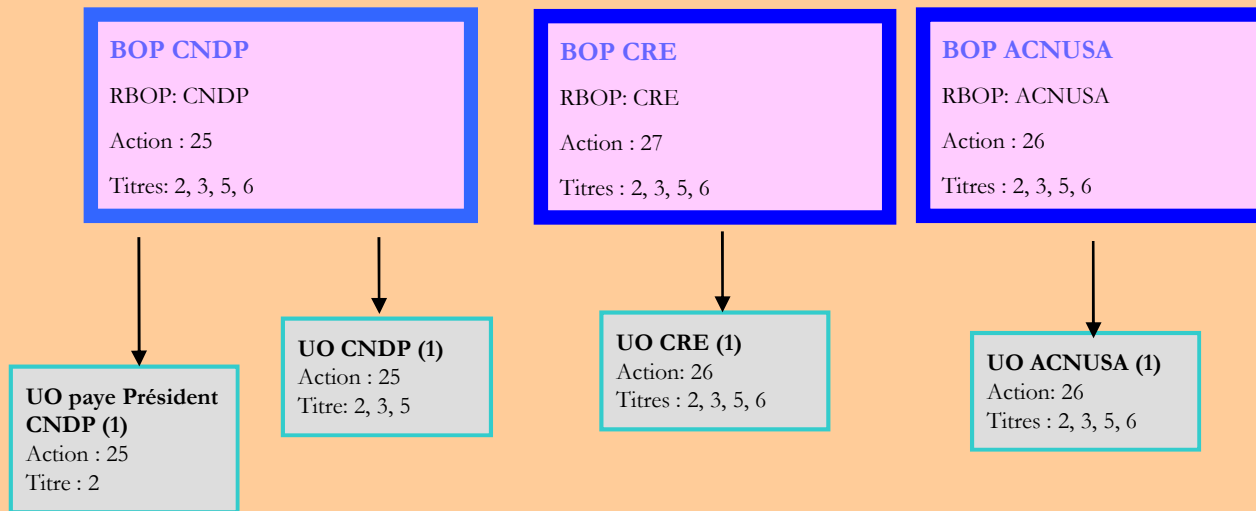

Niveau central



BOP central

Mission : Ecologie, développement et mobilité durables

Programme 217: conduite et pilotage des politiques de l'écologie, du développement et de la mobilité durables (CPPEDMD)

SG

7/7 BOP PFI SD: BOP régionaux de personnels, de fonctionnement et immobilier des Services Déconcentrés

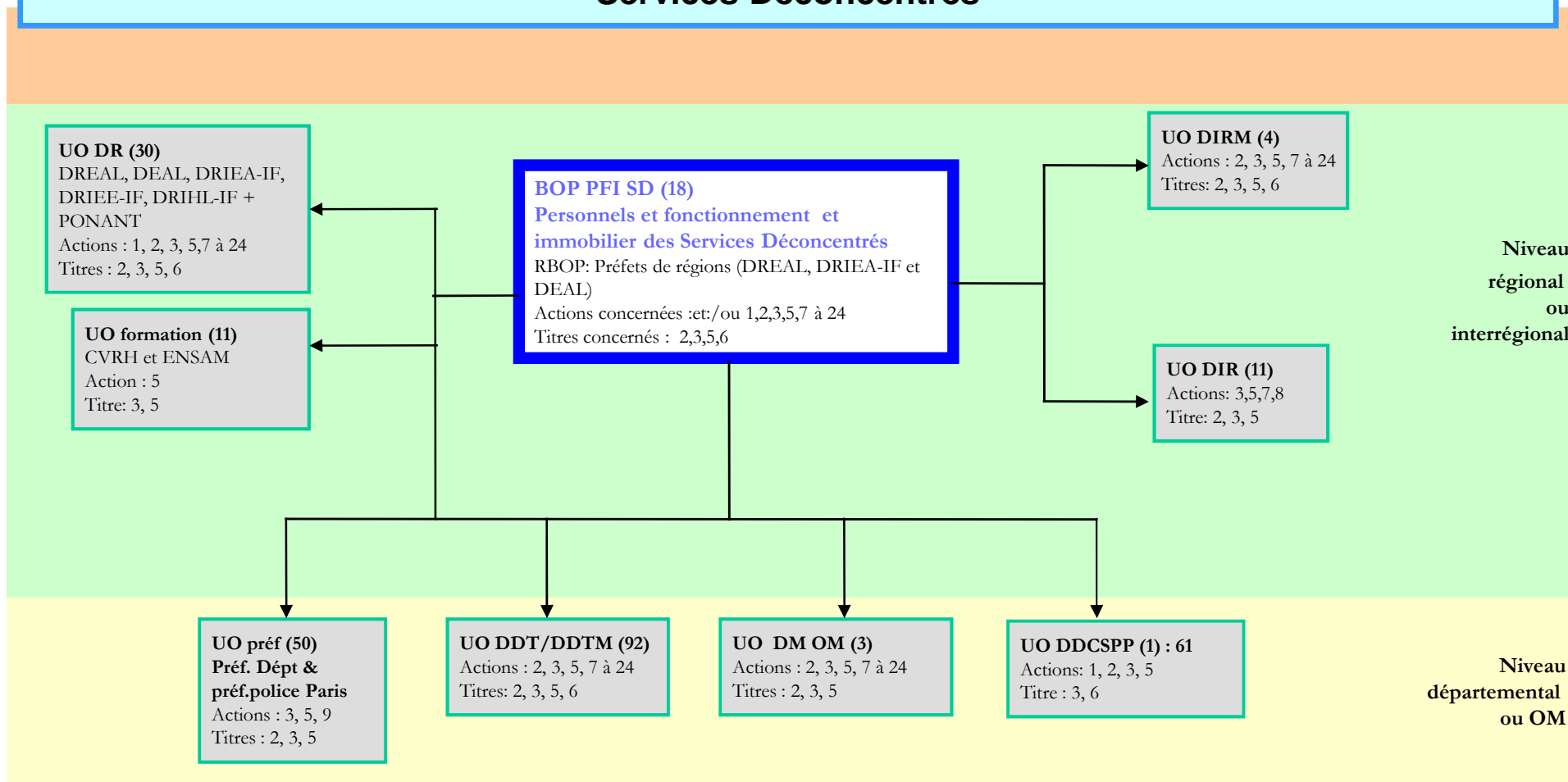

Mission : Ecologie, développement et mobilité durables

Programme 345 : Service public de l'énergie (SPE) SG

BOP service public de l'énergie
Actions: 1, 2, 3, 4, 5 et 6
Titres 3,6

UO AC (1)
UO SPE
Actions : 1, 2, 3, 4, 5 et 6
Titres : 3, 6

Niveau
central

Niveau
régional
ou
interrégional

Niveau
départemental

 BOP national

 BOP central

 BOP régional

Mission : Recherche et enseignement supérieur

Programme 190: Recherche dans les domaines de l'énergie, du développement et de la mobilité durables (REDMD) CGDD/DRI

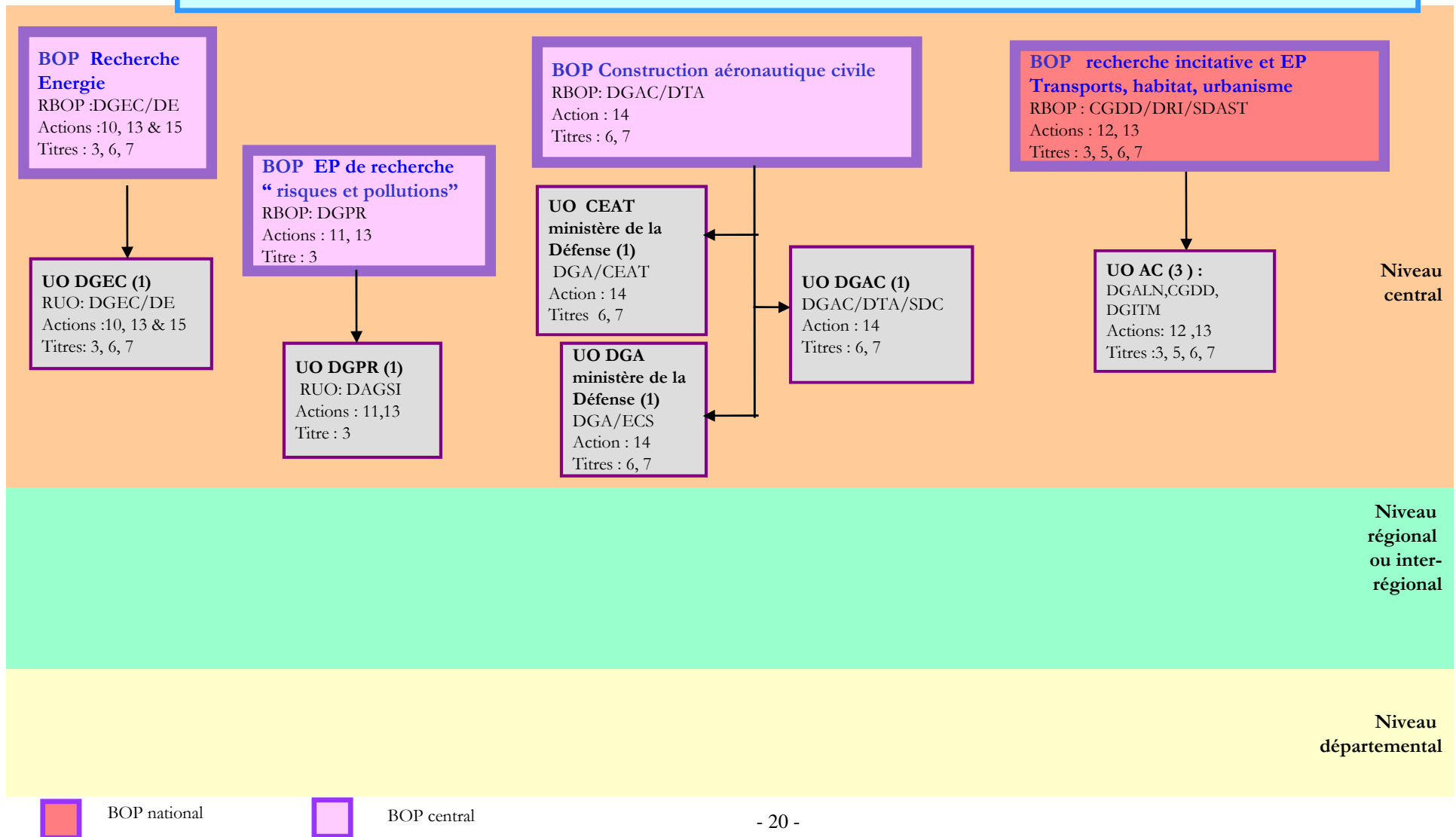

Mission : Régimes sociaux et de retraite

Programme 197: Régimes de retraite et de sécurité sociale des marins (RRSSM) DGITM/DAM

BOP régimes de retraite et de sécurité sociale des marins

RBOP :DAM

Actions : 1

Titre :3, 6



UO DAM (1)

DAM/AM2

Actions: 1

Titres: 3, 6

Niveau
central

 BOP central

Mission : Régimes sociaux et de retraite

Programme 198: Régimes sociaux et de retraite des transports terrestres (RSRTT) DGITM

BOP régimes sociaux et de retraite des transports terrestres

RBOP : DGITM/DST

Actions : 3,4,5

Titre : 6



UO DGITM (1)

DGITM/DST/BCS2

Actions: 3,4,5

Titre: 6

Niveau
central

 BOP central

Mission - CAS : Transition énergétique

Programme 764 : Soutien à la transition énergétique

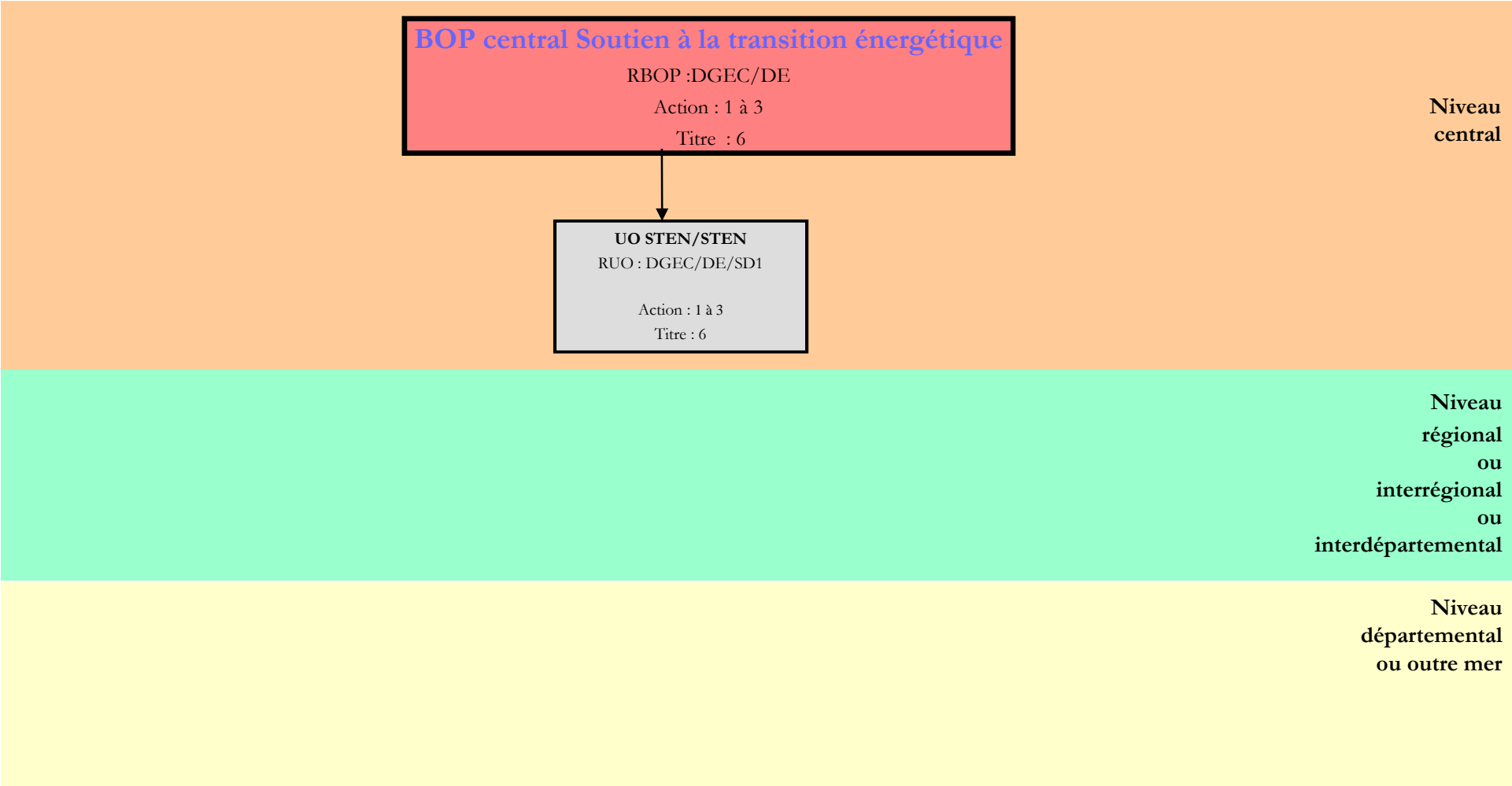

Mission - CAS : Transition énergétique

Programme 765 : Engagements financiers liés à la transition énergétique

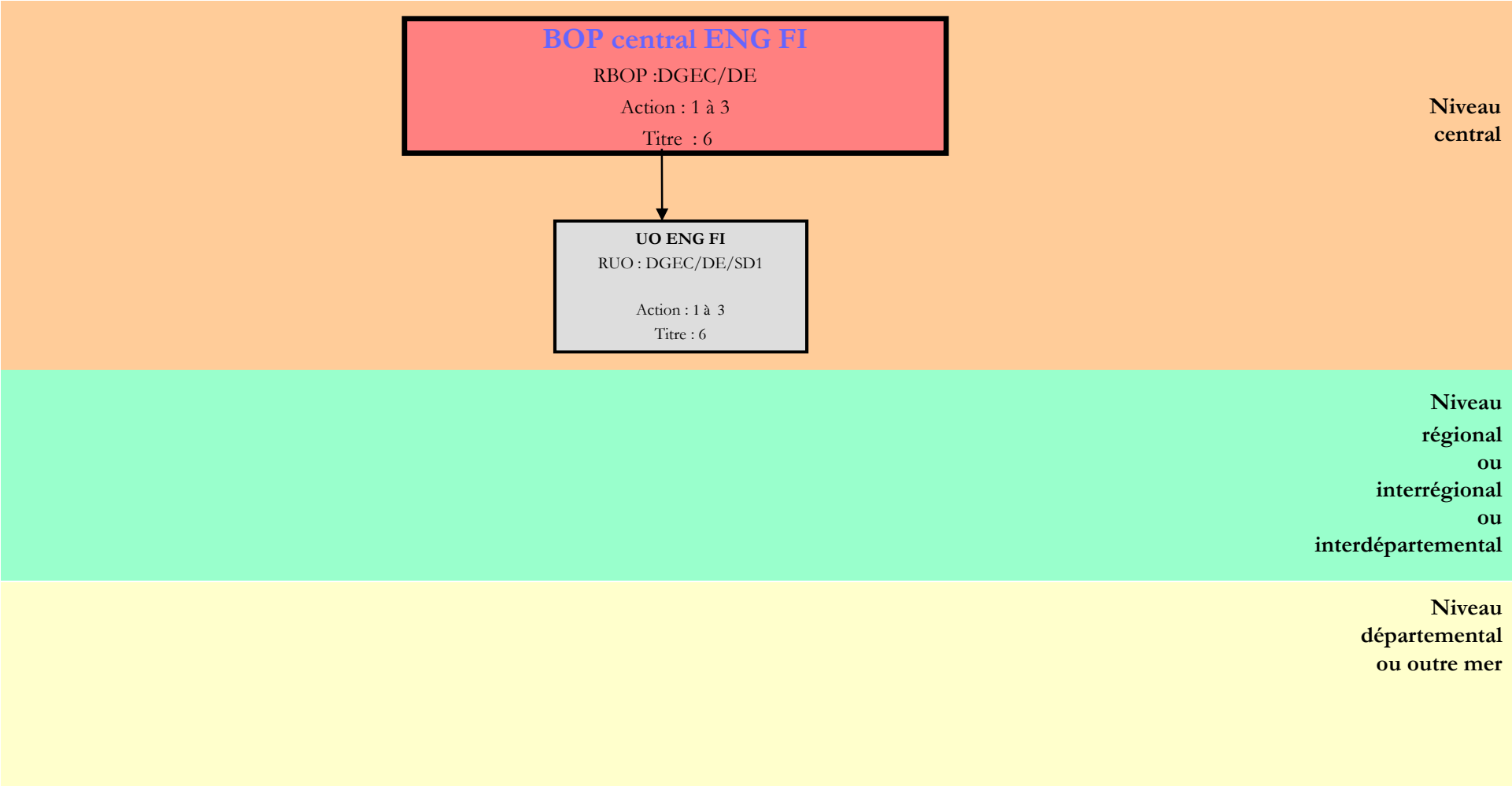

Mission – CAS : Services nationaux de transport conventionnés de voyageurs

Programme 785 : Contribution à l'exploitation des services nationaux de transport conventionnés

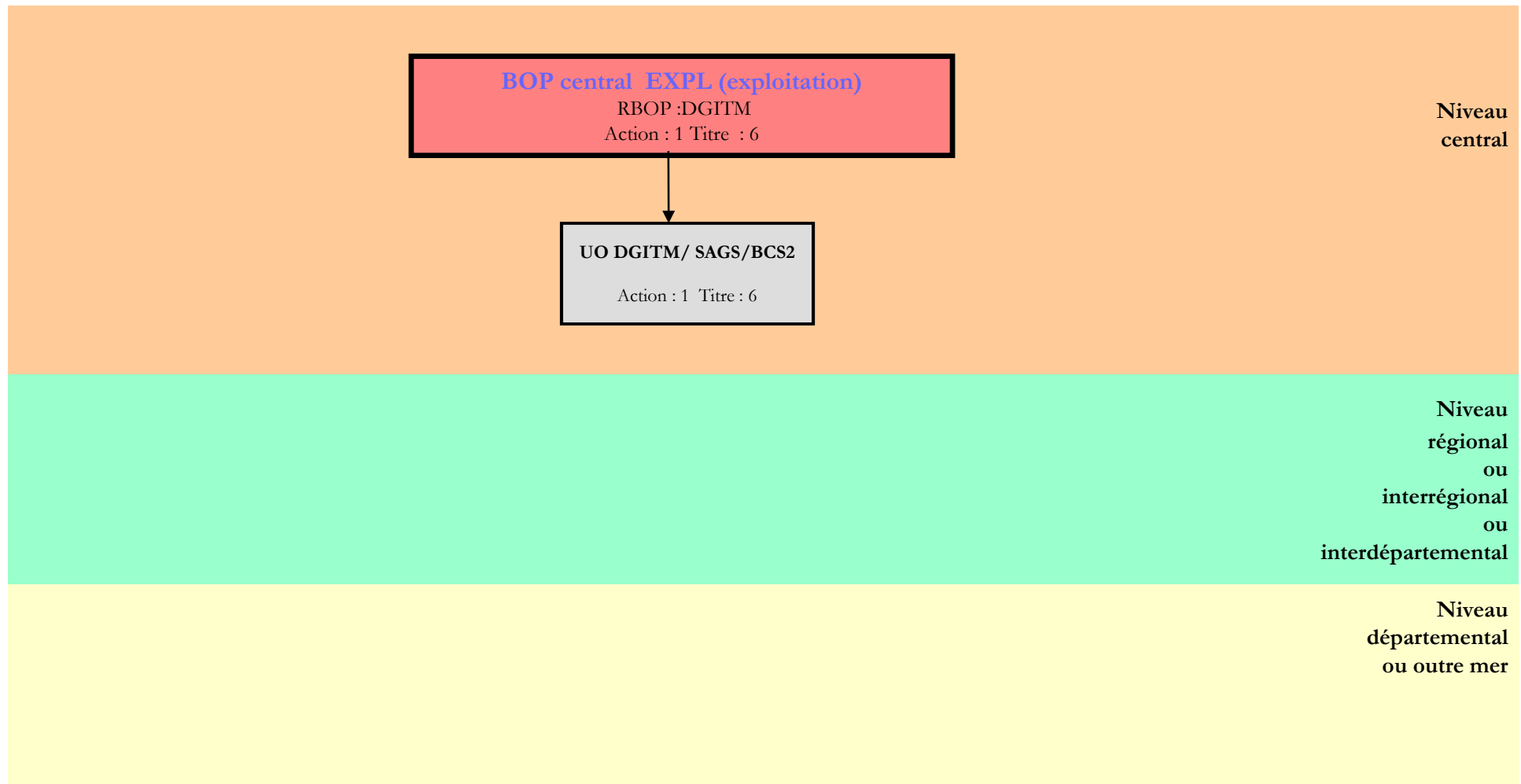

Mission - CAS : Services nationaux de transport conventionnés de voyageurs

Programme 786 : Contribution au matériel roulant des services nationaux de transport conventionnés

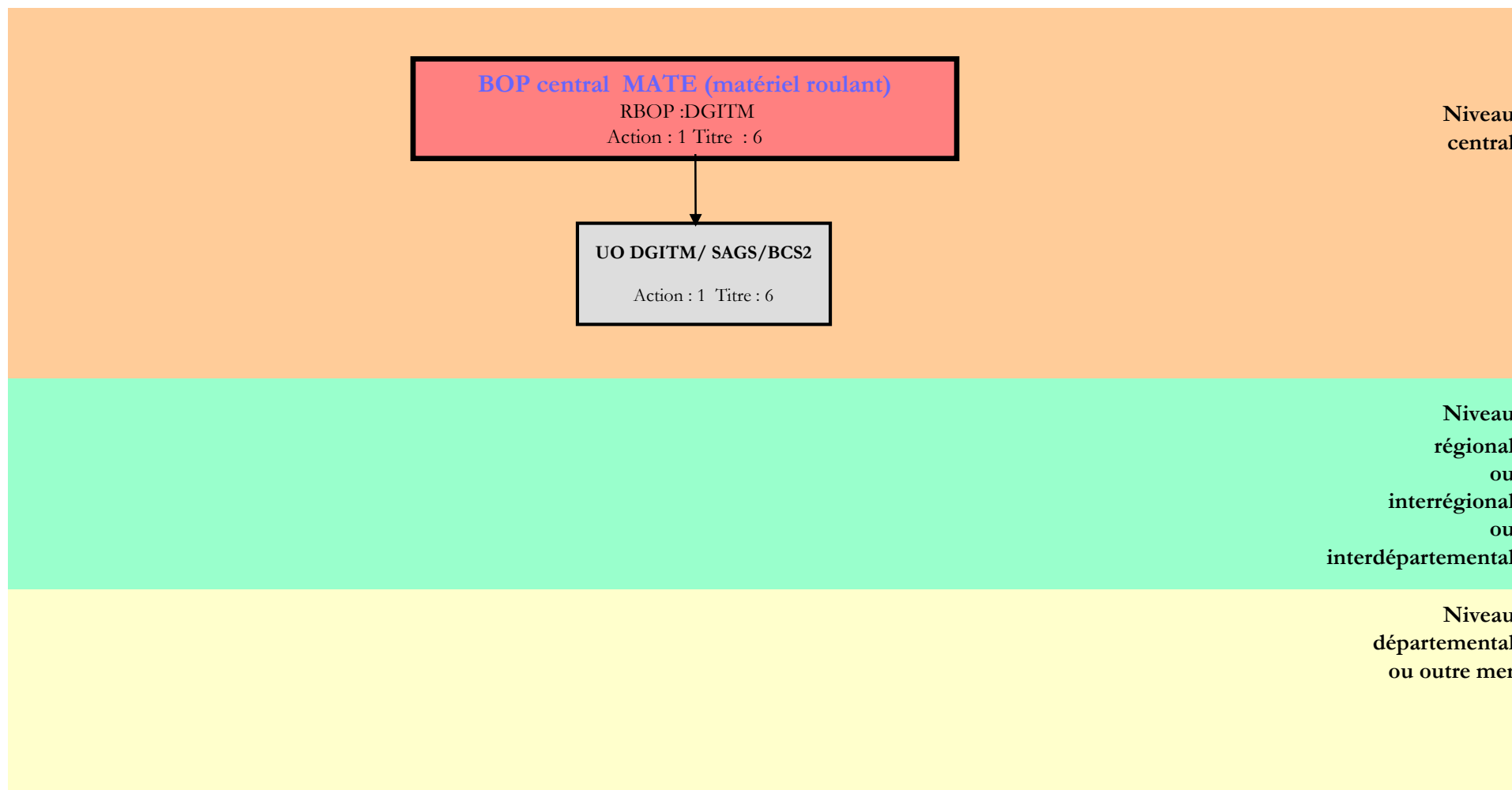

Mission - CAS : Aides à l'acquisition de véhicules propres

Programme 791 : Contribution au financement de l'attribution d'aides à l'acquisition de véhicules propres

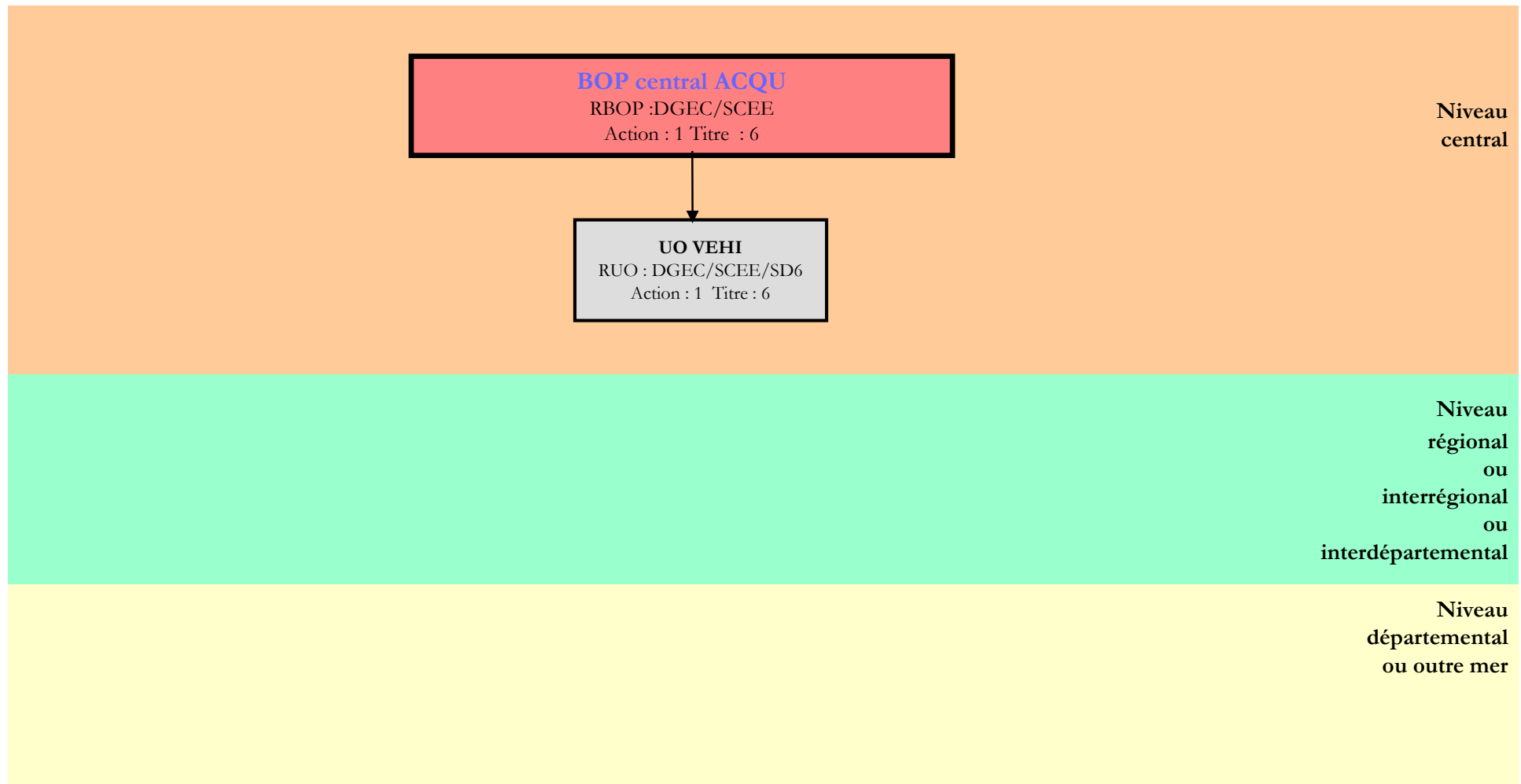

Mission - CAS : Aides à l'acquisition de véhicules propres

Programme 792 : Contribution au financement de l'attribution d'aides au retrait de véhicules polluants

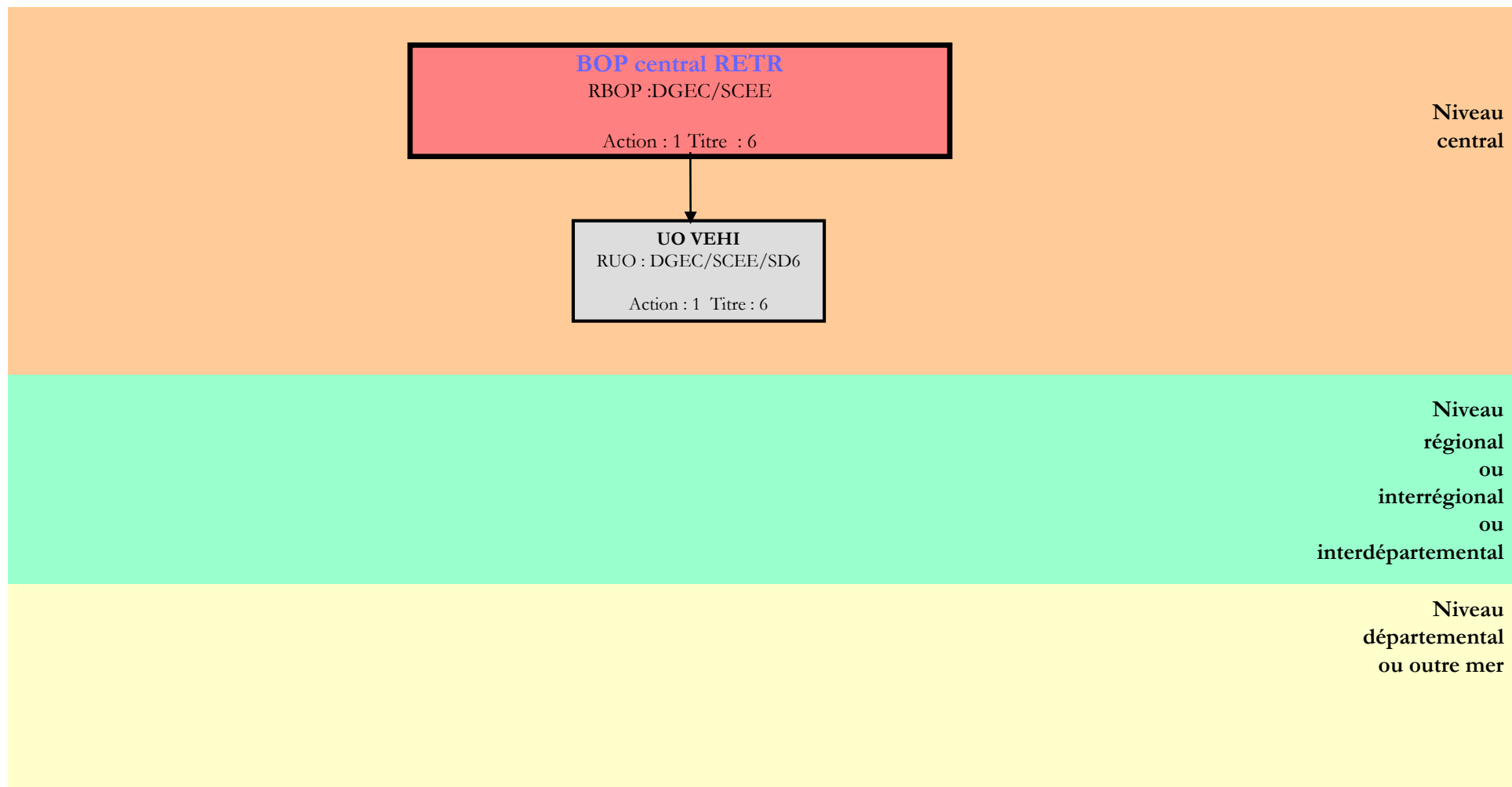

Mission - CAS : Financement des aides aux collectivités pour l'électrification rurale

Programme 793 : Electrification rurale

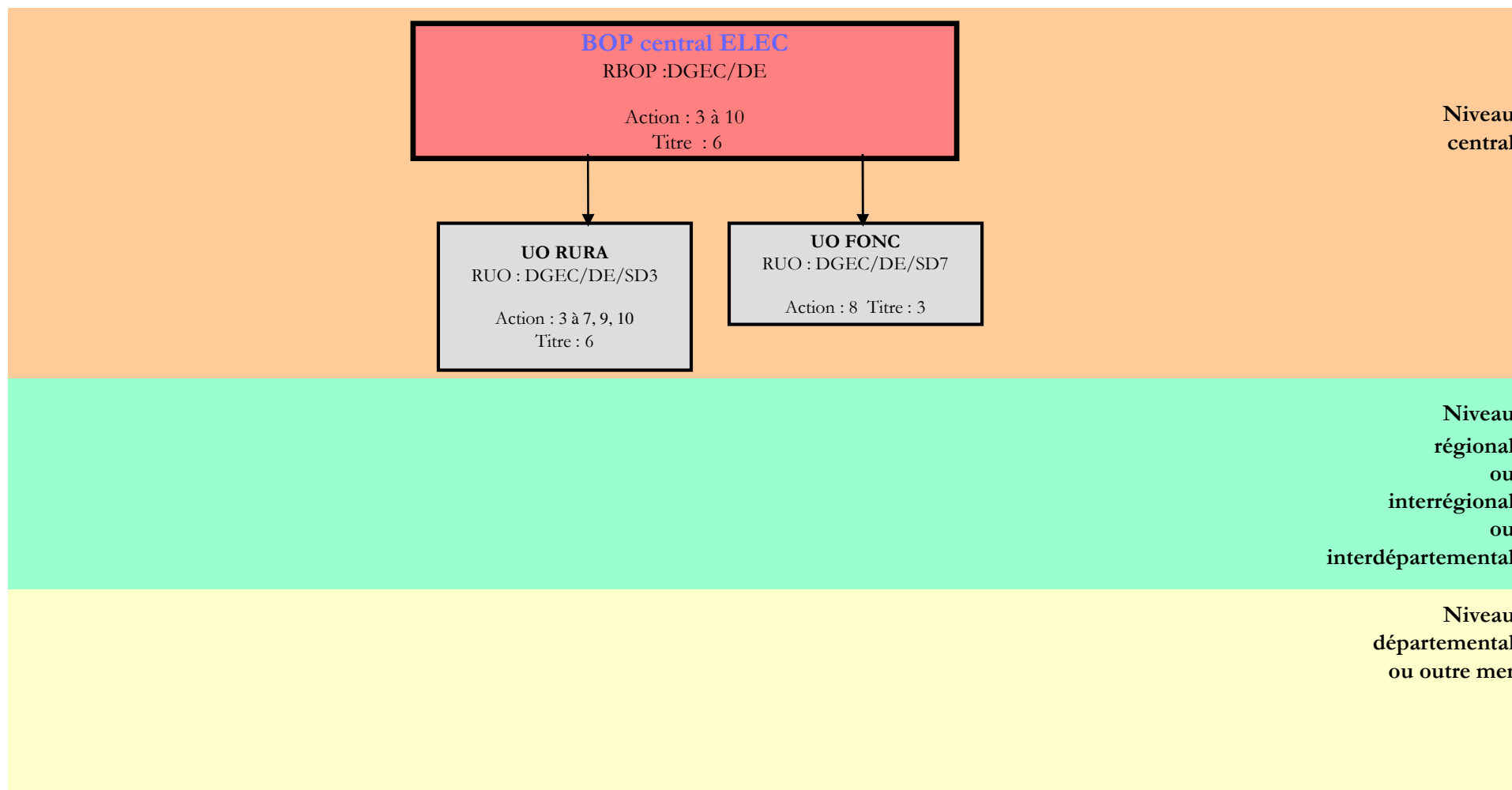

Mission - CAS : Financement des aides aux collectivités pour l'électrification rurale

Programme 794 : Opérations de maîtrise de la demande d'électricité, de production d'électricité par des énergies renouvelables ou de production de proximité dans les zones non interconnectées, déclarations d'utilité publique et intempéries

